



BRUKSANVISNING

Cobi Cruise Power bariatrisk komfortrollstol

Cobi Cruise Power komfortrollstol. En kraftfull rollstol på marknaden inom rehabilitering av bariatrisk användare.

Cobi Cruise Power komfortrollstol används på omsorgsboenden, sjukhus och i privata hem av bariatrisk användare som är i behov av en komfortrollstol med tryckavlastande förmåga.



MAX 325 KG

- Användbar i alla skeden av den bariatrisk rehabiliteringen, från den immobiliserade orörliga till den självständiga användaren.
- Cobi Cruise Power är utrustad med elektrisk framdrivning, sitstilt och ryggstödslutning som aktiveras via en joystick och kan användas av både användare och omsorgspersonal.
- Armstöd, som kan vinklas och skjutas bort till exempel vid förflyttningar eller vid sociala aktiviteter framför bord.
- Desinficerbar och tvättbar i tvättkabinett
- Anpassad i bredd för de flesta dörröppningar.



Innehåll

| | |
|--|----|
| 1. Säkerhet | 3 |
| 2. Symbolförklaring..... | 4 |
| 3. Generellt | 5 |
| 4. Användning..... | 5 |
| 5. Konstruktion | 6 |
| 6. Elektrisk sitstilt och ryggstödslutning | 9 |
| 7. Att köra | 10 |
| 8. Innan användning | 10 |
| 9. Anpassningsmöjligheter | 11 |
| 10. Underhåll och rengöring | 12 |
| 11. Transport och förvaring | 12 |
| 12. Återvinning och bortforsling | 13 |
| 13. Garanti | 13 |
| 14. Specifikationer | 14 |
| 16. Tillbehör och reservdelar | 16 |
| 15. Tekniska data laddare | 16 |

1. Säkerhet



VARNING

Cobi Cruise Power komfortrollstol får inte användas utan grundlig instruktion från utbildad personal eller av personer, som har fått instruktion i användning av rullstolen. Vid felaktig användning kan användaren komma till skada.

Används Cobi Cruise Power komfortrollstol till personer som väger mer än den maximala brukarvikten på 325 kg, ökar risken för att skada rullstolen.

Bruksanvisningen ska läsas grundligt, innan Cobi Cruise Power komfortrollstol tas i bruk. Rikta speciellt uppmärksamhet på säkerhetsvägledningar markerade med

Cobi Rehab påtager sig inget ansvar för eventuella skador på produkten eller personskador förorsakade av felaktig installation, felaktig montering eller felaktig användning av Cobi Cruise Power komfortrollstol.

Kontakta Cobi Rehab omgående om det är delar som är skadade eller saknas. Använd aldrig egna reservdelar.

Cobi Rehab kan inte hållas ansvarig för fel eller olyckor som uppstår efter reparationer, som är utförda utan skriftlig tillåtelse från Cobi Rehab.



SÄKERHETSVÄGLEDNING

Symbolen

Det är omsorgspersonal som avgör om användaren av säkerhetsmässiga orsaker ska spännas fast i Cobi Cruise Power komfortrollstol.

Användare utan möjlighet att stå eller gå ska alltid liftas i och ut ur Cobi Cruise Power komfortrollstolen.

Använd alltid sitstilt och ryggstödslutning försiktigt så att ryck undviks.

Cobi Cruise Power komfortrollstol har en max brukarvikt på 325 kg.

Bromssträckan på sluttande underlag kan vara betydligt längre än på platt underlag.















Yttemperaturen kan stiga när rullstolen utsätts för yttre värmekällor, till exempel solljus.













Vissa Cobi Cruise modeller kan på grund av sin stora bredd ha svårigheter att passera igenom vissa dörrar och nödutgångar.

Använd alltid vårdarstyrning till användare med nedsatt kognitiv funktion.

Se alltid till att rullstolen är laddad.

2. Symbolförklaring

| | |
|--|--|
|  | Var uppmärksam! |
|  | Dubbelisolerad (klass II) |
|  | Försäkran om överensstämmelse enligt direktivet om medicintekniska produkter |
| IPX4 | Motståndskraft mot vatten |
|  | Max 10° lutning på underlag |
|  | Ska bortskaffas med korrekt avfallshantering |
|  | Cobi varunummer |
|  | Serienummer |
|  | Produktionsår |
|  | Fabrikant |
|  | Transit Tie Down fäste |
|  | Godkänd som säte i ett motorfordon enligt ISO7176-19. |
|  | Medicinsk utrustning |
|  | Max. brukarvikt |
|  | Läs manual |
| <p>CE-etikett är placerad på sidan av ramen.</p> <p>Exempel på CE-etikett kan ses nedan.</p> | |

| | | | | |
|---|---|---|---|---|
|  | Cobi Rehab ApS Fuglebækvej 1D DK-2770 Kastrup Tel.: +45 70252522 |  |  |  |
|  | Cobi Cruise 60 0115-060-000 |  |  | 325 KG |
|  | 2012345 |  |  |  |
|  | 2021 |  | (01)05740000108577(21)2012345 | Made in EU |

3. Generellt

Denna bruksanvisning innehåller viktiga upplysningar om användningen av Cobi Cruise Power och målgruppen för rullstolen. Den innehåller också en lång rad specifikationer på Cobi Cruise Power.

Den senaste versionen av denna bruksanvisning finner du på vår hemsida. Kontrollera om den versionen du har nu är den senaste.

Om du har behov av en bruksanvisning med större teckenstorlek finns bruksanvisningen i PDF-format på [cobirehab.se](https://www.cobirehab.se), som kan förstöras upp i teckenstorlek.

Du kan alltid kontakta Cobi Rehab på telefon 08-702 97 74, om du önskar fler upplysningar om Cobi Cruise Power.

Cobi Rehab förbehåller sig rätten att ändra produktspecifikationerna utan föregående varsel.

Rullstolens UDI-nummer framgår av etiketten, som är placerad på sidan av ramen.

Produktsäkerhetsmeddelanden och tillbakakallelse av produkter kan ses på hemsidan under <https://www.cobirehab.com/kunde-hos-cobi/viktig-produktinformation/>

4. Användning

Cobi Cruise Power komfortrullstol är designad för inomhus bruk på te x sjukhus, institutioner och på vårdhem. Rullstolen kan också användas i privata hem. Rullstolen har en bredd som gör att den kan komma igenom de flesta dörröppningar.

Rullstolen är anpassad till användare upp till 325 kg, som har begränsad stå- och gångfunktion.

Den avsedda användaren av rullstolen är den bariatriska personen med bålstabilitet och förmåga att själv kunna köra, styra och bromsa rullstolen.

Avsedd användare kan också vara en vårdutbildad person till exempel vårdpersonal.

Rullstolen kan användas i miljöer med en temperatur från 0-40°C och i en luftfuktighet mellan 20-80%.

Cobi Cruise Power är godkänd som säte i ett motorfordon enligt ISO7176-19.

Kontraindikationer

Användare med nedsatta kognitiva funktioner ska övervakas och guidas i samband med användningen av rullstolens elektriska funktioner.

5. Konstruktion

Cobi Cruise Power är konstruerad av höghållfast stål av typen S355. Stolens rektangulära stålprofiler utgör basen för stolens basram. Basramen är uppbyggt av två spegelvända delar (en höger och vänster del) sammanbundna av en mittmodul. Denna konstruktion tillåter att sidorna kan återanvändas om det ska göras ändringar i bredden.

Rullstolens sittram består av 30x30x2 mm höghållfast stålprofil. Dessutom har sätesramen en 2 mm tjock sittplatta i stål, vilket hjälper till att fördela trycket på bästa möjliga sätt.

Rullstolens rygg består av en höghållfast stålprofil. Denna är centrerad på rullstolens rygg. Vinkeln gör att ryggstödet stöttar både den äppel- och päronformade användaren. Tre ryggplattor är monterade på profilen. Dessa plattor är böjda för att kunna omfamna och stödja användaren från säte till nacke.

Tack vare utformningen på rullstolens ryggstöd ges en päronformad användare med en bred stuss ett bra stöd. Detta tack vare utformningen av rullstolens "rygggrad" och den nedersta ryggplattan som ger plats för stussen.

De översta två ryggplattorna ger äppelformade användare ett stabilt och komfortabelt ryggstöd

Ryggkudden är uppdelad i moduler, som är sammansydda till en stor kudde. Alla moduler består av två delar. Ett hårt skumskikt och ett lager med en blandning av Kröyerkuler och latexskum.

Skumskiktet är vänt mot stolens rygg, medan kul- och skumblandningen är det skikt användaren har närmast sig. Kul- och skum-blandningen är formbar och bidrar till att höja komforten och den tryckavlastande effekten i rullstolen.

Mängden av innehåll i varje enkel modul i kudden kan justeras. Det betyder att en förskrivare eller omsorgspersonal efter utvärdering kan tillföra eller avlägsna Kröyerkuler och latexskum. Man kan vid behov också tillsätta en kilkudde i en eller flera moduler. Justering av ryggkuddens innehåll görs via de blytlås som är placerade på kuddens rygg.

Den moduluppbyggda kudden anpassar sig efter formen på ryggplattorna och kan därför ge ett korrekt stöd oavsett användarens kroppsform och behov. Den moduluppbyggda kudden kan finjusteras med hjälp av ett patenterat FitGo-system. Ett system som också används i pjäxor och arbetskor. FitGo-systemet är placerat på ryggplattorna.



Böjda ryggplattor som stödjer och omfamnar brukaren från säte till nacke.

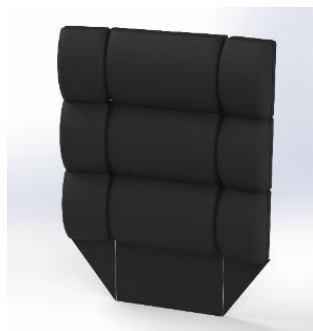

Ryggkudden består av nio moduler sammansydda till en stor kudde.



Varje modul i ryggkudden består av ett hårt skumlager och av ett lager med en blandning av Kröyerkuler och latexskum.

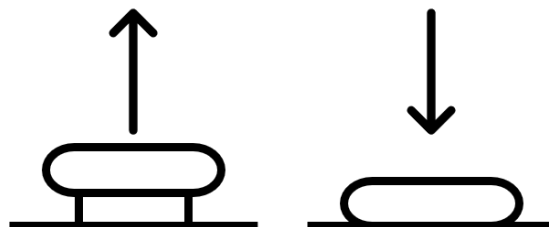

FitGo-systemet består av en vridbar knapp. När knappen är intryckt spänns systemet genom att vrida knappen. För att slacka systemet dras knappen ut. Tryck in knappen för att låsa funktionen.

⚠ FitGo-systemet ska justeras av omsorgspersonal då olämplig tryckfördelning kan skada användaren.

5.1 Sittkudden

Sittkudden består av ett hårt formfast skum. Kärnan i sittkudden består av ett memoryskum, speciellt utvalt till målgruppen.

Toppen består av mjukt skum. Sittkudden är klädd med ett flammhämmande inkontinensöverdrag.

5.2 Armstöd

Extra långa armstöd (615 mm) ger stabilitet och bra grepp när användaren förflyttar sig från stående till sittande position och vice versa.

Armstödens swing-backfunktion gör det lättare för användaren att förflytta sig i och ur stolen. När armstöden trycks ned, kan rullstolen placeras helt och hållet intill en bordskant så att användaren kan delta i sociala aktiviteter.

Armstöden är polstrade för att ge mer komfort och skålformade vilket reducerar risken för trycksår. Varje armstöd klarar en belastning på upp till 200 kg.

⚠ Var uppmärksam på att användare kan falla ur rullstolen när armstöden inte är i normal position.

5.3 Körbygel

Körbygeln är flexibel och kan justeras med hjälp av ett klicksystem. Större justeringar kan göras med användning av verktyg. Bygeln har flera grepp möjligheter beroende på om stolen ska köras eller manövreras.

⚠ Se till så att körbygeln är låst.

5.4 Benstöd

Benstöden kan bära upp till 200 kg vardera och ställas in i höjd och position. De har också en svängbar funktion som ger en lättare i- och urstigning.

Fotplattans vinkel, benstödet höjd/vinkel och benplattans vinkel kan justeras utan verktyg.

Fot- och benplattans position justeras med en 10 mm ringgaffelnöckeln och en skruvmejsel Torx 25. Ringgaffelnöckel och skruvmejsel följer inte med i köpet av rullstol.

Benstödens flexibilitet gör att användarens ben alltid kan stöttas. Det gynnar bland annat användare med mycket vävnad på insidan av låren.

Benstöden kan tas bort utan att verktyg behöver användas och detta påverkar inte stabiliteten på stolen.

⚠ Använd inte benstöden vid i- och utstigning.



Sittkudden består av tre olika slags skum.



Extra långa och starka armstöd.



Svängbara armstöd tillåter placering nära ett bord.



Benstöden kan bära upp till 200 kg vardera.



Benstöden kan monteras av utan verktyg.

5.5 Nackstöd

Nackstödet till rullstolen är ett tillval. Stolen levereras med ett universal nackstödsbeslag som gör det möjligt att använda olika typer av nackstöd.

5.6 Hjul

Cobi Cruise Power är utrustad med 12,5" massiva hjul i grå nylongummi som inte efterlämnar märken på golvet. Hjulen sitter på aluminiumfälgar.

5.7 Anti-tip

Anti-tip finns monterad på Cobi Cruise Power. Denna kan justeras efter terrängen. Anti-tip får endast tas bort vid transport av stolen utan användare.

 Risk för att rullstolen välter vid avmontering av anti-tip.

5.8 Bromsar

Bromsen på Cobi Cruise Power är inbyggd i motorn. Det vill säga, när joysticken släpps, stannar rullstolen.

5.9 Aktuatorer

Det finns tre aktuatorer på Cobi Cruise Power. Två sitsaktuatorer och en ryggaktuator. De två sitsaktuatorerna styr sitstiltfunktionen. Sitsaktuatorerna är placerade under sitsen.

Ryggaktuatoren styr ryggstödslutningen. Ryggaktuatoren är också placerad under sitsen.

5.10 Laddare

Cobi Cruise Power ska laddas tills batteriindikatorn har nått 100%. En full uppladdning kan ta upp till sex timmar.

Under laddning kan rullstolens funktioner inte användas.

Laddning av Cobi Cruise Power sker via porten på baksidan av joysticken.

Batteriet är placerat på bottenramen.

5.11 Kontrollboxen

Kontrollboxen sitter fastmonterad på bottenplattan. Demontering av kontrollboxen sker med hjälp av verktyg, men får inte göras av andra än Cobi Rehabs servicetekniker.

Elektroniken är IPX4 klassificerat. Det betyder att rullstolen och dess komponenter tål lätt regn.

Elektroniken monterad på stolen kan inte störa driften av andra enheter i stolens miljö som sänder ut elektromagnetiska fält, t. ex



Ett universellt nackstödsbeslag tillåter flera typer av nackstöd.



Två aktuatorer (markerade med blått) styr sitstiltfunktionen. En aktuator (röd) styr ryggstödslutningen.



alarmsystem i butiker, automatiska dörrar med mera.

Rullstolens köregenskaper påverkar inte elektromagnetiska fält som genereras av till exempel bärbara telefoner och elektriska generatorer.

6. Elektrisk sitstilt och ryggstödslutning

Negativ sitstilt hjälper den självständiga användaren att på ett säkert sätt ta sig i och ur stolen. Negativ sitstilt betyder att sittkudden sänks framtill. På det sättet blir sitthöjden lägre, vilket gör i- och urstigningen lättare för den självständiga användaren. Negativ tilt aktiveras med joystick.

Ryggstödslutning gör det möjligt för den äppelformade användaren att få mer stöd och sitta mer komfortabelt. När rullstolens rygg vinklas bakåt sker automatiskt en öppning av användarens bäcken. För den äppelformade användaren betyder det en förbättrad andning.

6.1 Joystick

Den programmerbara kontrollen, också kallad joystick, gör det möjligt för omsorgspersonal och användare att styra rullstolen och att justera sitt- och ryggvinkeln.

Joysticken monteras på ett medföljande svängbart beslag och kan monteras på insidan eller utsidan av armstödet.

På joysticken finns:

- en på- och avknapp
- en knapp med ett signalhorn
- en display som visar batterikapacitet, tidpunkt, hastighet, och körprofil
- två knappar markerade med *Mode* och *Profile*
- en dubbelknapp som styr hastigheten.

Display

Överst ses batterikapaciteten. Undvik att köra längre sträckor med låg batterikapacitet.

Nederst ses ett tal mellan 1 - 3. Talet indikerar körtyper, där 1 är extra långsamt, 2 är inomhus och 3 är utomhus. Varje körtyper har fem hastighetssteg. Hastigheten i km/t ses ovanför de fem hastighetsstegen. Hastigheten skrivs i siffror och illustreras med en speedometer.

Knappen *Profile* skiftar körtyper mellan 1-3.

Tryck på *Mode* för att skifta mellan att köra och sits- och ryggjustering. Använd joystickens upp och ner för att styra sitstiltfunktionen. Genom att föra joystickens till höger eller vänster ändras läget mellan sitstilt och ryggstödslutning.

Vid tilt av rygg och säte till ett ostabilt läge begränsas körhastigheten. Detta visas med en orange eller röd sköldpadda på displayen.



Ryggstödslutning styrs med samma joystick som den elektriska tilt funktionen.

 Felaktig användning av sitstilt- och Ryggstödslutning kan medföra andningssvårigheter för användaren, inklusive för användare med nedsatt kognitiv förmåga.

 Användare kan vid användning av negativ tilt glida framåt.

 Klämrisk av fingrar när joystick med svängbart beslag används.

Det kan monteras en extra joystick på körbygeln med samma funktioner. Denna joystick styr vem som kör rullstolen. På så sätt kan användarens möjlighet att själv styra slås till eller ifrån.

 Användare med ofrivilliga rörelser rekommenderas inte använda en joystick.

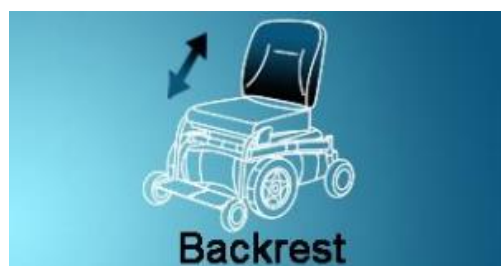

7. Att köra

Kontrollboxen för att köra är placerad på undersidan av sittplattan. Rullstolen kan köra upp till 6 km/t. Den maximala räckvidden är cirka 9 km fullt lastad.

Rullstolen kan köra över trösklar på upp till 20 mm. Cobi Cruise Power är konstruerad att klara ramper med en 10% lutning.

⚠ Max lutning på underlag är 10°.

⚠ Vid körning på sluttande mark bör man köra så rakt som möjligt.

8. Innan användning

När användaren placeras i rullstolen för första gången bör en professionell bedömning göras av behovet av extra fyllning i de olika ryggmodulerna. Finns behov av justering av fyllning flyttas användaren ur rullstolen varefter fackkunnig personal fyller på eller avlägsnar fyllning ur kuddarna.

Finns behov av ytterligare stöd kan en kiltkudde användas. Det är utbildad personal som gör denna bedömning under anpassningen.

Rullstolens system startas med hjälp av start- och stäng-av-knappen på joysticken. När systemet är startat kan rullstolen köras och justering av sits och rygg ske.

8.1 Förflyttning från säng till rullstol

Om användaren kan ta sig själv från säng till rullstol:

- Vrid fotstöden ut mot sidorna
- Justera sitsvinkeln till användarens behov
- Användaren sätter sig i rullstolen
- Vrid eventuellt tillbaka fotstöden

Vid förflyttningen av passiv användare från säng till rullstol:

- Vrid fotstöden ut mot sidorna.
- Justera sitsvinkeln till användarens behov
- Justera höftvinkeln på ryggstödet utifrån användarens behov
- Tilta rullstolen något bakåt
- Skjut upp det ena armstödet. Lyft in användaren från sidan.
- Vrid tillbaka fotstöden.
- Sänk ned armstödet på plats.

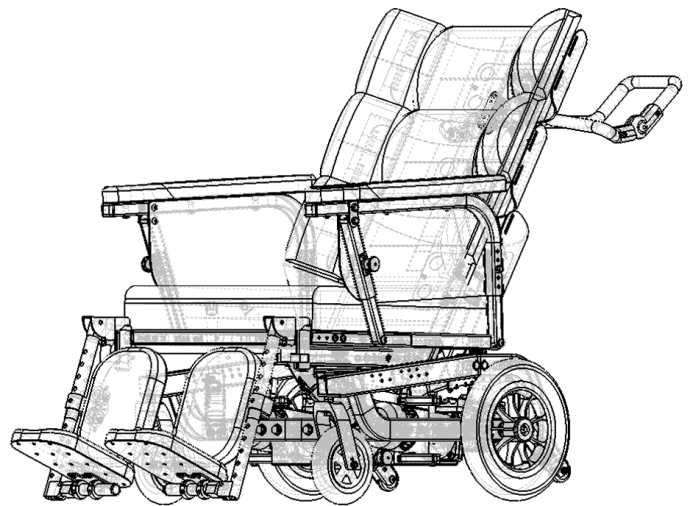

9. Anpassningsmöjligheter

9.1 Anpassning av ryggenheten

När användaren placeras i rullstolen första gången görs en professionell bedömning av behovet utav extra fyllning i de olika ryggenheterna. Är så fallet flyttas användaren ur stolen varefter påfyllning eller tömning av kuddarna i fråga kan ske.

Dessutom ger sits- och ryggtiltsfunktionen möjligheter för lägesändring samt optimerar villkoren i förbindelse med mobilisering till och från rullstolen.

Sittdjupet kan justeras på flera sätt, till exempel med hjälp av FitGo systemet eller vid justering av

modulerna i ryggstödet. Utöver det kan sittdjupet också justeras.

Den sistnämnda justeringen kräver dock en tekniker och rekommenderas att göras innan anpassningen.

 Klämfara av fingrar mellan sits och ram vid tilt.

 Klämfara av hud mellan armstöd och rygg vid tilt.

9.2 Andra justeringsmöjligheter

Benstöden justeras och anpassas efter användarens underben. Fotplattornas vinkel ställs in utifrån användarens placering av fötterna. Underbensstödet justeras så att användaren får stöd och avlastning av benen.

Armstödens vinkel kan höjjusteras och anpassas i vinkelrät position, eller i en neråtlutad position som gör det möjligt för användaren att komma intill ett bord. Armstöden kan också svingas bakåt i samband med i och urstigning ur stolen.

Ovanstående inställningsmöjligheter görs genom att dra ut på knappen på fästet framtill på armstödet.

Nackstödsfästet på Cobi Cruise Power är universellt. Det betyder att vilket nackstöd som helst kan monteras på stolen.

9.3 Måttagning av användare

Måttagning av användare görs alltid i sittande position.

För hjälp med måttagning av användare, kontakta oss på telefon 08-702 97 74 eller på info@cobirehab.se.

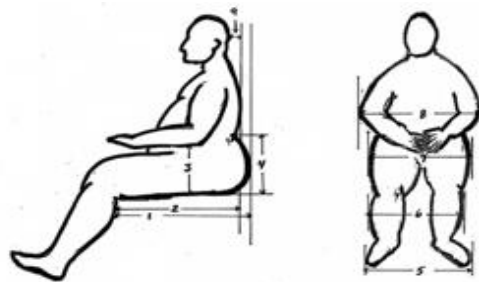

Klämningsfara

Var uppmärksam på att inte klämma användarens hud och fingrar i samband med justering av armstöden. Det gäller också vid användning av benstödens swing away funktion.

10. Underhåll och rengöring

Cobi Cruise Power är lätt att rengöra. Ska sitsen desinficeras kan den tas bort och desinficeras med ethanol 70–85% eller en klorprodukt min. 1000 ppm och max. 10 000 ppm.

Rullstolens ram, sits och armstöd kan rengöras med vatten och ett allmänt förekommande rengöringsmedel.

Ska Cobi Cruise Power desinficeras eller tvättas i tvättkabinett ska alla elektriska komponenter monteras av.

Avmontering och påmontering av elektriska komponenter bör bara göras av teknisk kunnig personal. Kontakta Cobi Rehab för mer information kring avmontering av elektriska komponenter.

Joysticken kan desinficeras med ethanol 70–85% eller en klorprodukt min. 1000 ppm og max. 10 000 ppm.

11. Transport och förvaring

När rullstolen inte är i bruk bör den förvaras torrt och i en temperatur mellan - 10 – 50°C.

Cobi Cruise Power är (utan användare) lämplig för land- och/eller lufttransport. Cobi Cruise Power kan inte fällas ihop då den har en fast ram.

För att undgå skador på till exempel ryggen rekommenderas det ej att man bär den 100 kg tunga stolen.

Rullstolen tål att lyftas i ramen om den ska transporteras utan användare i motorfordon.

Krocktestad

Cobi Cruise Power är godkänd som säte i ett motorfordon efter ett krocktest vid ett ackrediterat testinstitut i Holland.

Detta innebär att rullstolen kan fästas i bilen med hjälp av ett Transit Tie Down fäste (tillval) och på så sätt säkert användas som ett säte i fordonet.

Fästena är markerade med Transit Tie Down-symbolen och har fyra punkter.

Sitsen på komfortrullstolen ska sänkas till minst 0 grader och ryggen till max 97 grader under körning för att minska risken för skador på brukaren och rullstolen.

Transit Tie Down-fästena kan monteras på rullstolen av våra tekniker eller av utbildade tekniker på till exempel hjälpmedelscentraler. Kontakta oss på 08-7029774 för mer information.

Transit Tie Down-fästet får endast användas i kombination med godkända bältesystem, enligt EU214/2014.

 Vid transport av Cobi Cruise Power måste sätet sänkas ned i 0° position som minimum. Om det är möjligt rekommenderas det att ha sitsen i en -4° position. Det rekommenderas också att ryggstödet ställd i 97° eller mindre antal grader.

11.1 Långtidsförvaring

Vid långtidsförvaring (över tre månader) av Cobi Cruise Power bör rullstolen förvaras mellan 0–30° grader och i en luftfuktighet som inte överstiger 75%.

Det rekommenderas också att batteriet är 40–60% uppladdat innan förvaringen.

När rullstolen tas i bruk igen efter långtidsförvaringen, ska den laddas i minimum 30 minuter. Håll ett öga på batterikapaciteten då rullstolen laddas ur över tid.

12. Återvinning och bortforsling

Produkter som inte längre är i bruk bortforslas på ett miljövänligt sätt. Kontakta kommunen för ytterligare information kring bortforsling.

Kontakta Cobi Rehab för mera information om återvinning av Lithium batteriet och olika rullstolsdelar.

13. Garanti

Cobi Rehab garanterar att Cobi Cruise Power komfortrullstol är felfri när den levereras. Skulle det mot förmodan finnas fel eller skador på rullstolen vid leveransen, kontakta Cobi Rehab omedelbart.

Garantiperioden för Cobi Cruise Power komfortrullstol är ett år från köpedatum och täcker produktionsfel eller defekter vid leverans. Fakturan gäller som garantibevis.

Garantin gäller inte:

- produkter där serienummer, batchnummer eller liknande försvunnit eller skadats väsentligt.

- produkter som reparerats av icke auktoriserad personal.

Garantin omfattar inte:

- slitagedelar.

Garantin gäller inte om Cobi Rehab bedömer att Cobi Cruise Power komfortrullstol blivit hanterad på ett olämpligt sätt.

Vid skada på grund av felaktig användning faktureras både för service och använda reservdelar.

13.1 Oförutsedda händelser

Varje incident som inträffar i samband med användning av Cobi Cruise Power ska meddelas till Cobi Rehab.

13.2 Efter förväntad livslängd

Efter den förväntade livslängden är det viktigt att det görs en samlad bedömning av produkten innan fortsatt bruk.

Efter den förväntade livslängden kan Cobi Rehab inte garantera produktens lämplighet och säkerhet då Cobi Rehab inte har kontroll över hur produkten är använd eller hur sliten den är.

En samlad bedömning av produkten ska utföras av kvalificerad fackkunnig personal och som ett

minimum ska det tas höjd för hur produkten använts, produktens och dess komponenters tillstånd.

Cobi Rehab kan alltid göra en sådan bedömning.

14. Specifikationer

| | |
|---|---|
| Max användarvikt | 325 kg |
| Risiklass | I |
| Grundläggande UDI DI | 5740000100023N6 |
| Rullstolsklass | A |
| Förväntad livslängd | Minimum 7 år |
| Krocktestad | Ja, enligt ISO7176-19 |
| Sittdjup | 480-600 mm, i 30 mm intervaller |
| Ryggvinkel | 90°- 120° steglöst |
| Sittvinkel | -4 - 13° |
| Höd från sitsen front till golv (Höjd angiven utan kudde. Lägg till 100 mm om kudde medräknas) | 337-551 mm |
| Ryggstödshöjd | 613 mm |
| Max längd exkl. fotstöd / inkl. fotstöd | ca. 1246 mm - 1773 mm |
| Min längd exkl. fotstöd / inkl. fotstöd | ca. 987 mm - 1054 mm |
| Sittbredd | 550 - 800 mm, i 50 mm intervaller. 100 mm mellan 700 och 800 mm |
| Max totalbredd | 676-926 mm |
| Max totalhöjd | 1115 mm |
| Max vikt av rullstol | 120 kg |
| Maximal höjd på trottoarkant som rullstolen kan köra säkert över | 20 mm |
| Max lutning nedåt | 10° |
| Max lutning uppåt | 10° |
| Max sidledes lutning | 10° |
| Massiva hjul | Nylondäck med PU fyllning |
| Hastighet vid elektrisk framdrift | 6 km |
| Teoretisk kontinuerlig distans | Ca. 9 km |
| Teoretisk manöverdistans | 3,9 km |
| Ramrör (material) | S355 höghållfast stål |
| Polstring sittkudde | CMHR 50 250 (bas), Visco 45 060 (kärna), CMHR 4038 (topp), brandsäkert |
| Polstring ryggkudde | CM 2740 (bas), Cut latex och EPS-kulor (fronten), brandsäkert |
| Rygg- och sittkudde | Överdrag med inkontinensskydd (G469 svart), brandsäkert |
| Armstöds kudde | Skum (CMHR4250 och RF5060), överdrag i slitstarkt konstläder (Temskay Leather), brandsäkert |
| Kudde i fot- och benstöd | Skum (CMHR4038), överdrag i slitstarkt konstläder |

| | |
|--|-----------------------------------|
| | (Temskey Leather), brandsäkert |
| Körbygel | S355 Höghållfast stål |
| Hjulgafflar | Aluminium |
| Fotstödsram | Stål |
| Fotplatta | S355 höghållfast stål |
| Vändradie (Pivot) | 100–120 cm |
| Hopfällbar | Nej |
| Batteri | Lithium 50 Ah 24V |
| Tre aktuatorer | LINAK LA23 |
| Kontrollbox | Curtis-Wright R-net PM120 |
| Joystick | R-net JSM-LCD |
| Elektrisk rullstol inklusive komponenter | DS/EN 12184: 2014 enligt ISO 7176 |
| IP-kod | IPX4 |
| Riskutvärdering | EN/ISO 14971: 2019 |
| Generella krav, testmetod | EN 12182:2012 |

15. Tekniska data laddare

| | |
|-------------------|---------------------------------|
| UY360 | |
| Laddningsström | 12A |
| Laddningsspänning | 24V |
| Kapacitetsområde | AGM / Gel /Li-on 33 - 100 Ah |
| Nätspänning | 230V (200-240V AC) |
| Nätström | 1,56A @ 230V |
| Temperaturområde | -20° C - +40° C |
| Kabel | 1,6 m |
| Vikt | 1,4 kg |
| Kylning | Fläkt |

16. Tillbehör och reservdelar

| Tillbehör | Artikelnummer |
|--|----------------------------------|
| Benstöd H | 0115-999-006 |
| Benstöd V | 0115-999-007 |
| IV-hållare med monteringsbeslag | 0115-999-090 |
| Nackstöd | Kontakta oss för val av nackstöd |
| Transit Tie Down fäste | 0115-999-060 (set) |
| Vid köp av reservdelar kontakta Cobi Rehab på info@cobirehab.se eller på 08-702 97 74 | |



COBI REHAB



TILLVERKARE

Cobi Rehab
Fuglebækvej 1D
DK-2770 Kastrup
Danmark
+45 7025 2522
cobirehab.com

LEVERANTÖR

Cobi Rehab
c/o Helio,
Hornsbruksgatan 23 B,
117 34 Stockholm
Tel. 08-702 97 74
www.cobirehab.se